

Р 17 IP 66/67 – 16, 32, 63 и 125 А

пластиковые

Розетки для домашнего применения IP 44

Кат. № 0 576 70

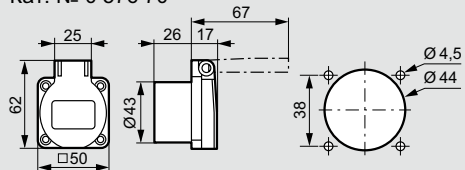

Вес: 0,046 кг

Кат. № 0 576 72

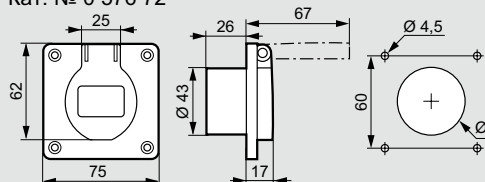

Вес: 0,052 кг

Розетки наклонные IP 66/67 от 380 до 415 В~

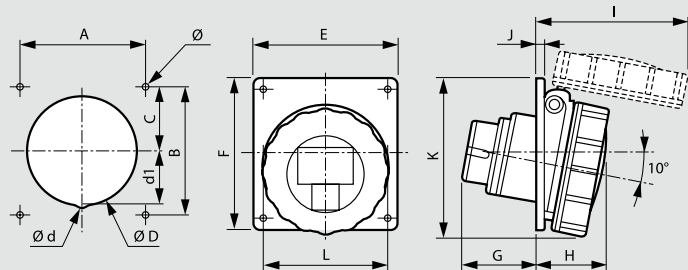

	Вес (кг)	A	B	C	∅ D	∅ d	∅ d1	E	F	G	H	I	J	K	L	∅
16 А																
2К+3	0,140	70	70	35	76,2	-	-	84	84	42	39	83	4,5	90	72,5	4,2
3К+3	0,165	70	70	35	76,2	-	-	84	84	43	41	98	4,5	93	81	4,2
3К+Н+3	0,195	70	70	57	76,2	-	-	84	84	43	41	99	4,5	91	86,5	4,2
32 А																
2К+3	0,240	70	70	35	76,2	-	-	84	94	54	50	113	4,5	101	94,5	4,2
3К+3	0,270	70	70	35	76,2	8	36	84	94	54	51	120	4,5	103	101	4,2

Розетки накладные 16 и 32 А, IP 66/67

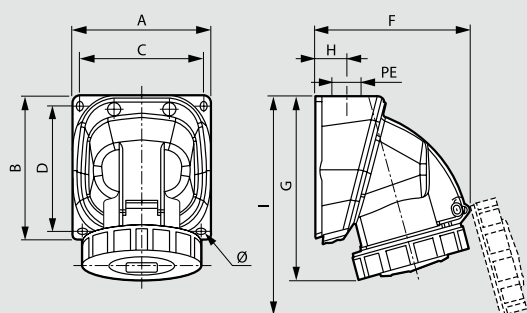

	Вес (кг)	A	B	C	D	F	G	H	I	PE	∅
16 А											
2К+3	0,230	84	84	73	72	94	112	20	130	M 20	4,3
3К+3	0,289	100	100	88	87	108	128	24	154	M 20	4,3
3К+Н+3	0,317	100	100	88	87	110	129	24	157	M 20	4,3
32 А											
2К+3	0,425	110	110	98	97	126	146	30	175	M 25	5,3
3К+3	0,467	110	110	98	97	136	170,5	30	205	M 25	5,3

Вилки прямые 16 и 32 А, IP 66/67

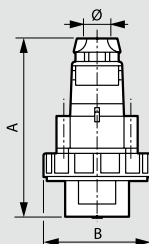

	Вес (кг)	A	B	∅
16 А				
2К+3	0,165	122	72,5	8-14
3К+3	0,175	126	81	8-14
3К+Н+3	0,218	142	86,5	10-17,5
32 А				
2К+3	0,255	152	94,5	10-17,5
3К+3	0,276	152	94,5	12-21,5
3К+Н+3	0,325	158	101	12-21,5

Вилки прямые IP 44

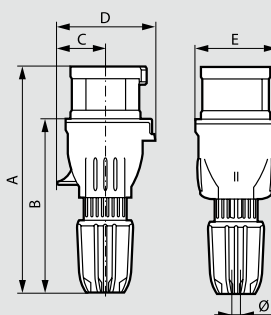

Розетки мобильные IP 44

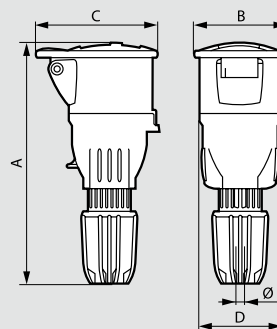

	A	B	C	D	E	∅
16 А						
2К+3	143-159	106-122	30	65	56	8-14
3К+3	143-159	106-122	34	69	56	8-14
3К+Н+3	152-168	115-131	38	78	65	10-18
32 А						
2К+3	161-177	115-131	39	79	65	10-18
3К+3	161-177	115-131	39	79	65	12-20
3К+Н+3	167-181	121-135	45	88	72	14-21

	A	B	C	D	∅
16 А					
2К+3	153-169	55	78	56	8-14
3К+3	153-169	62	85	56	8-14
3К+Н+3	164-180	70	94	65	10-18
32 А					
2К+3	174-190	71	98	65	10-18
3К+3	174-190	71	98	65	12-20
3К+Н+3	177-191	77	101	72	14-21

Розетки мобильные 16 и 32 А, IP 66/67

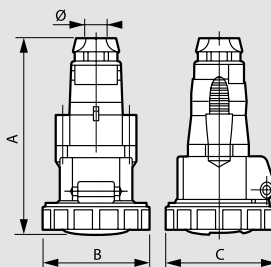

	Вес (кг)	A	B	C	∅
16 А					
2К+3	0,180	139	72,5	78,5	8-14
3К+3	0,215	144	81	89,5	8-14
3К+Н+3	0,275	160	86,5	92	10-17,5
32 А					
2К+3	0,320	171	94,5	103	10-17,5
3К+3	0,320	171	94,5	103	12-21,5
3К+Н+3	0,387	177	101	103	12-21,5

Вилки накладные 16 и 32 А, IP 66/67

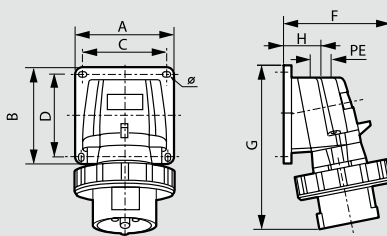

	Вес (кг)	A/B	C/D	F	G	H	PE	∅
16 А								
2К+3	0,188	84	72	87	126	34	M 20	4,3
3К+3	0,257	84	72	95	134	34	M 20	4,3
3К+Н+3	0,297	84	72	100	141	34	M 20	4,3
32 А								
2К+3	0,370	110	98	107	168	39	M 25	5,3
3К+3	0,413	110	98	113	168	39	M 25	5,3